

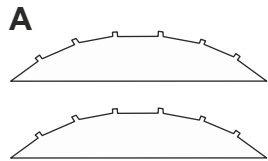

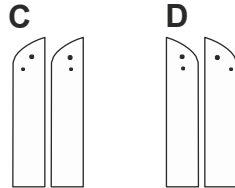

MONTAGE HANDLEIDING CFO 500



deel	aantal
A	2
B	7
C	2
D	2
E	2
F	1



-  24x 4x30mm schroeven
-  24x 4x40mm schroeven

B1-7

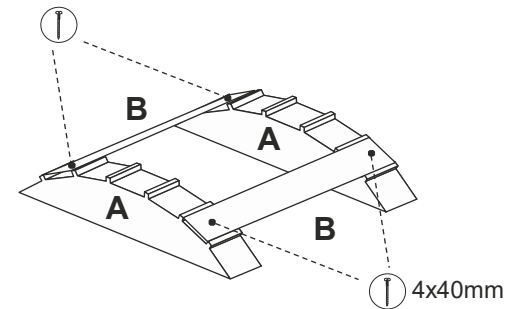
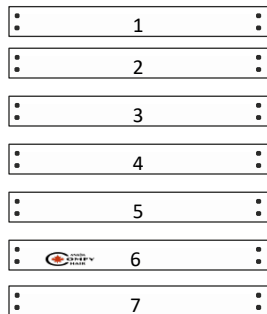

STAP 1

Voordat u begint : **let op** : er zijn schroeven in 2 verschillende lengtes bijgeleverd !

Plaats de twee ronde onderdelen A op een vlakke ondergrond met de uitsparingen naar boven. Plaats één van de latten B (nr. 2) in de tweede uitsparing van beneden met de verzonken zijde van de voorgeboorde gaten naar boven. De latten dienen perfect in de uitsparingen te passen en de buitenkant van de latten dient gelijk te zijn met de buitenkant van de uitsparingen. Bevestig de latten met twee 4x40mm schroeven aan iedere kant. Bevestig nu op dezelfde wijze aan de andere kant van het voetenbankje lat B (nr. 6 –logo) eveneens in de tweede uitsparing van beneden.

STAP 2

Bevestig de rest van de latten B (nr. 3, 4 en 5) aan de bovenkant van de voetenbank met schroeven 4 x 40mm.
Let op : *Lat 1 en 7 bevestigen met de schroeven 4 x 30mm !*

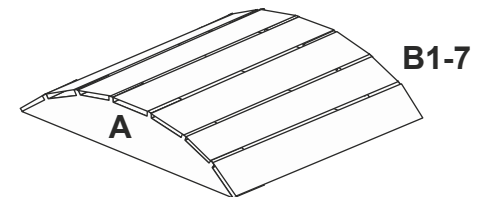

IN 6 STAPPEN NAAR HET COMFY CHAIR GEVOEL

Om extra lang te genieten van je Comfy Chair meubel monteert u de stoel volgens de instructies in deze montagehandleiding. Voor nog meer stevigheid adviseren wij om de verbindingpunten te verlijmen met watervast constructiehoutlijm; deze lijm is meegeleverd.

STAP 3

Voor de bevestiging van de poten neemt u één lat C en één lat D. Plaats deze op een vlakke ondergrond met de verzonken zijde van de voorgeboorde gaten naar beneden. Plaats de horizontale lat E ca. 2,5 cm van beneden op de latten C en D met de verzonken zijde van de voorgeboorde gaten van lat E naar boven. De buitenkanten van lat E dienen gelijk te zijn met de buitenkant van C en D. Om alles haaks te monteren kunt u als hulpmiddel de tweede lat E eveneens op de lat C en D leggen. Deze nog niet vastschroeven! Nu kunt u de onderste lat E aan beide kanten bevestigen met twee 4x30mm schroeven

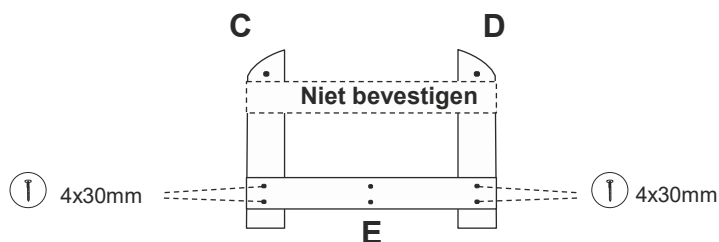

STAP 4

Draai nu het gemonteerde geheel om met de reeds gemonteerde lat E naar beneden. Gebruik nu lat F om het geheel vlak neer te kunnen leggen. Plaats de overgebleven latten C en D op het reeds gemonteerde geheel met de verzonken zijde van de voorgeboorde gaten naar beneden. Plaats nu lat E op lat C en D. Zorg ervoor dat de afstand van lat E eveneens ca. 2,5 cm van beneden is, de verzonken zijden van de voorgeboorde gaten zijn naar boven gericht. Nadat u er zeker van bent dat deze constructie exact gelijk is aan de eerste dan kunt u lat E bevestigen met twee 4x30mm schroeven aan iedere kant.

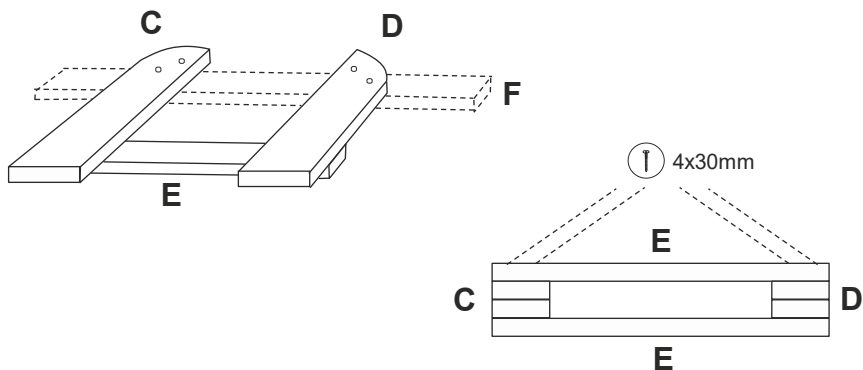

STAP 5

Neem beide gemonteerde poten en bevestig deze aan de binnenzijde van de voetenbank met twee 4x30mm schroeven aan iedere kant.

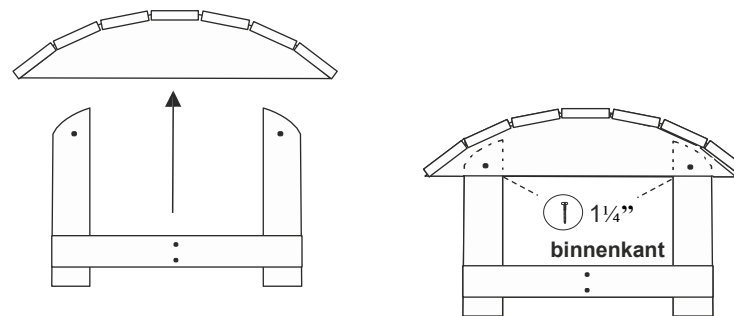

STAP 6

Plaats lat F in het midden van de latten E en bevestig deze vanaf de buitenzijde door de latten E met twee 4x40mm schroeven aan iedere kant.



Neem plaats in uw Comfy chair, laat uw voeten rusten op de stoel en ervaar het ontspannen Comfy gevoel!

Comfy Chair
Barneveld, Nederland
Telefoon : + 0031 6 51920965
E-mail : info@comfychair.nl
Website : www.comfychair.nl

