

## CONTENU DU PAQUET

Bois  
Dining Chair  
CDC 800

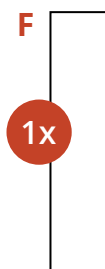

### MATÉRIEL DE FIXATION

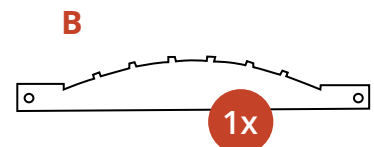
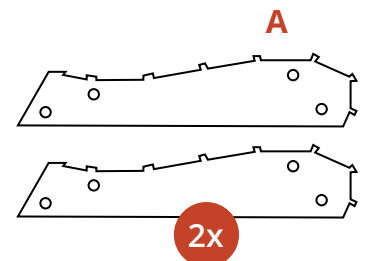
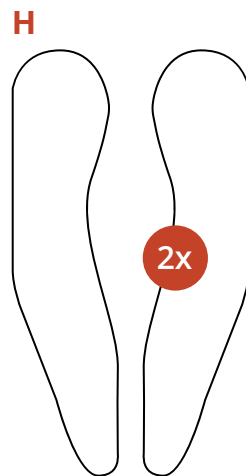
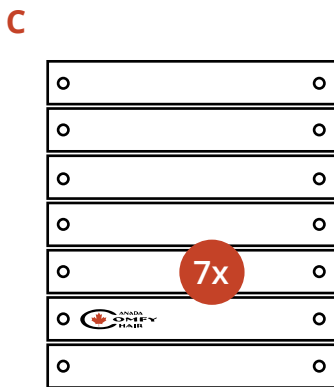
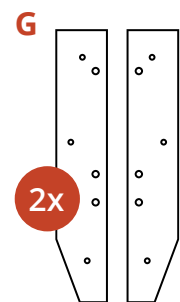
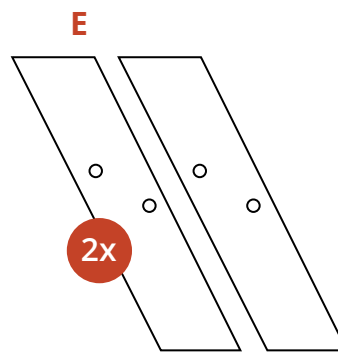
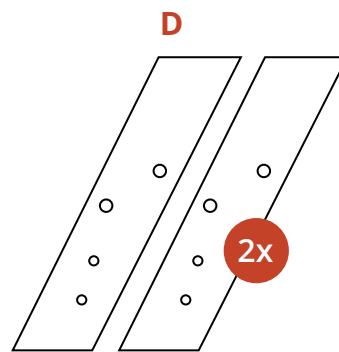
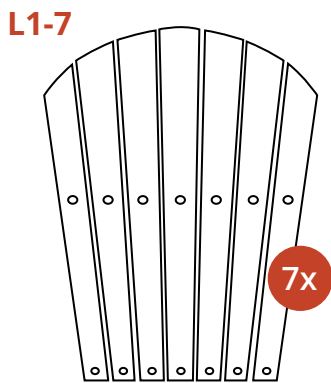
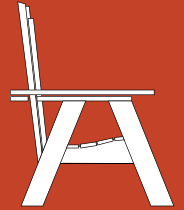

28x



8x

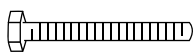

8x



16x

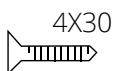

24x

### VIDÉO D'ASSEMBLAGE

[Regardez la vidéo](#)



## INSTRUCTIONS D'ASSEMBLAGE

Bois  
 Dining Chair  
 CDC 800

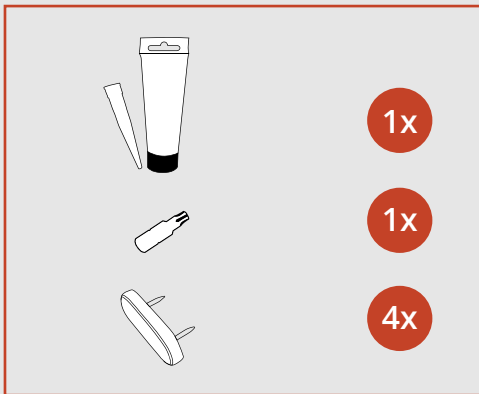
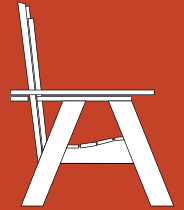

### Avant de démarrer

- Déballiez soigneusement la boîte et vérifiez que toutes les pièces sont présentes.
- Nécessaire pour l'assemblage: tournevis sans fil, marteau et clé à fourche 13. L'embout du tournevis sans fil est inclus dans un sachet de vis.
- Nous recommandons de coller tous les points de fixation avec de la colle à bois fournie. Un tube de colle suffit pour trois meubles.
- Si vous souhaitez traiter la chaise avec de l'huile, ne le faites qu'après l'assemblage, en raison du séchage de la colle à bois.

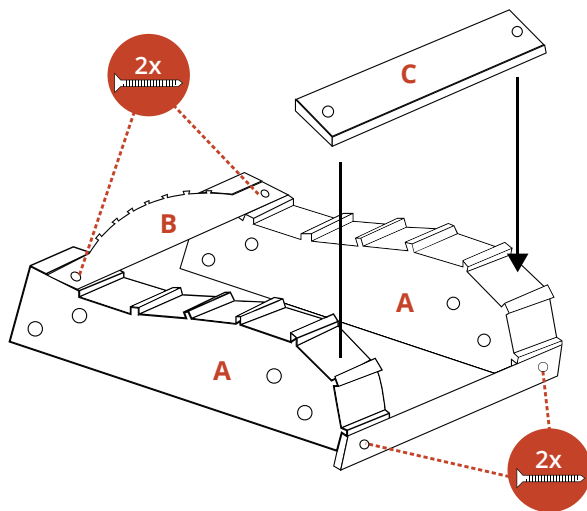

### Étape 1 | Pièces de côté

- Placer les pièces de côté A avec les côtés encastrés vers le haut sur une surface plane.
- Insérer la latte B dans les évidements finaux à l'arrière des pièces de côté A, avec le côté incurvé tourné vers l'arrière et le côté encastré des trous de vis tourné vers le haut. Veillez à ce que les bords extérieurs de B soient alignés avec les bords extérieurs de A.
- Fixer B avec une vis de 4x40 mm par côté.
- Placez une latte C dans les premières évidement à l'avant de A. Vissez C à l'aide d'une vis de 4x40 mm par côté.
- Placer une latte C dans le troisième évidement en partant du bas et la fixer de la même manière.

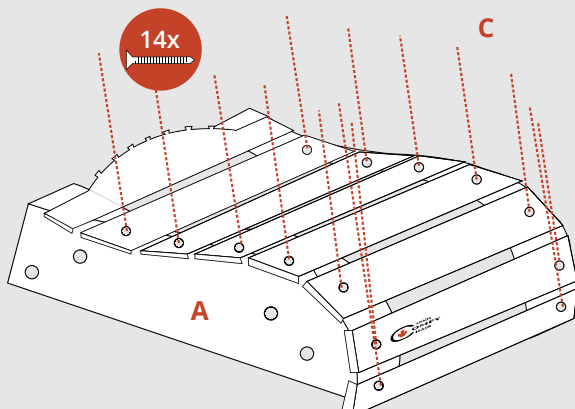

### Étape 2 | Lattes de siège

- Placer les lamelles restantes C dans les évidements de A, les bords extérieurs étant alignés avec les bords extérieurs de A et les trous de vis à tête fraisée étant orientés vers le haut.
- Placer la latte avec le logo dans la deuxième évidement en partant du bas.
- Fixer les lattes avec des vis de 4x40 mm.

## INSTRUCTIONS D'ASSEMBLAGE

Bois  
 Dining Chair  
 CDC 800

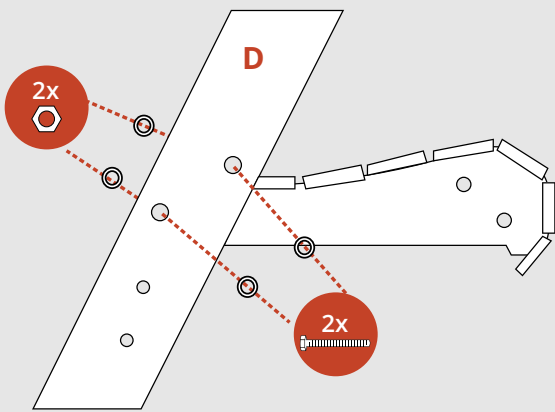
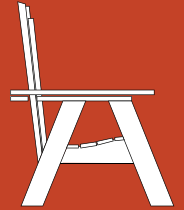

### Étape 3 | Pattes postérieures

- Placez un pied arrière D avec les grands trous de vis contre l'arrière de la pièce latérale A. Les petits trous de vis doivent se trouver au bas du pied, avec le côté encastré tourné vers l'extérieur.
- Insérer deux boulons + rondelles de l'extérieur à travers D et les trous pré-perçés dans A. Serrer de l'intérieur avec deux écrous + rondelle.
- Répétez ces étapes de l'autre côté de la chaise.
- Placez la latte F entre les pieds arrière et fixez-la avec deux vis de 4x40 mm par côté dans les trous de vis les plus petits.

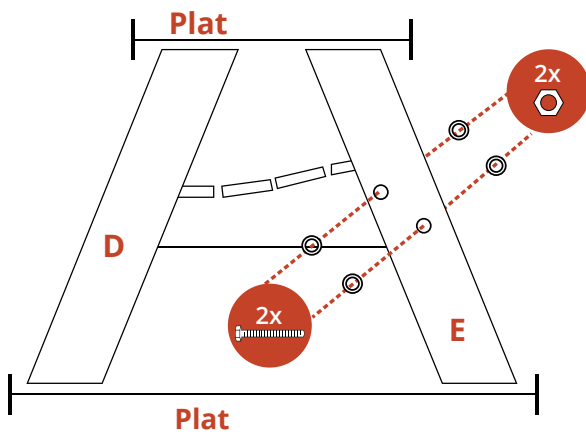

### Étape 4 | Pattes avant

- Placer une jambe avant E contre l'avant de la pièce latérale A.
- Insérer deux boulons + rondelle de l'extérieur à travers E et les trous pré-perçés dans A. Serrer de l'intérieur avec deux écrous + rondelle.
- Répétez ces étapes de l'autre côté de la chaise.
- **Important:** assurez-vous que le bas et le haut des pieds de la chaise sont à la même hauteur en déplaçant la chaise vers l'avant et vers l'arrière.

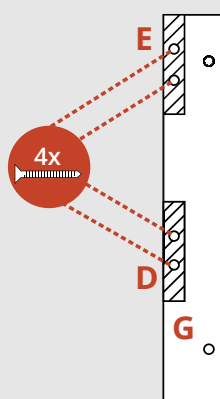
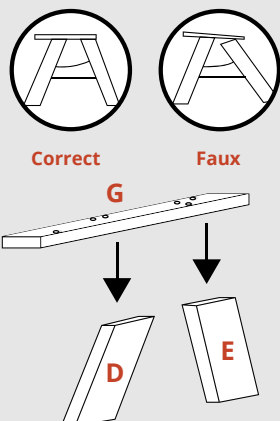

### Étape 5 | Support d'accoudoir

- Placez le support d'accoudoir G sur les pieds E et D de la chaise, les quatre trous de vis à tête fraisée vers le haut. Poser G avec le bord intérieur au même niveau que le bord intérieur des pieds de la chaise. Placer G à l'avant, au même niveau que l'avant du pied avant E.
- Fixer G à E et D à l'aide de quatre vis de 4x40 mm par le haut.
- Répétez ces étapes de l'autre côté de la chaise.

## INSTRUCTIONS D'ASSEMBLAGE

Bois  
 Dining Chair  
 CDC 800

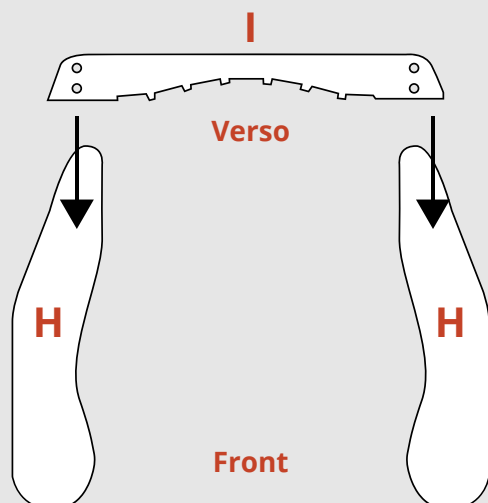
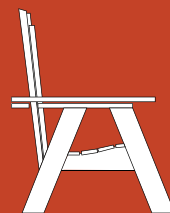

### Étape 6 | Construction de l'accoudoir

- Prendre les deux accoudoirs H et le support de dossier haut I pour réaliser la construction de l'accoudoir. Placer les accoudoirs H à l'envers sur une surface plane, les côtés incurvés se faisant face.
- Placer I sur les bords arrière de H, les trous des vis à tête fraisée étant orientés vers le haut. S'assurer que I est exactement au même niveau que les bords arrière de H.

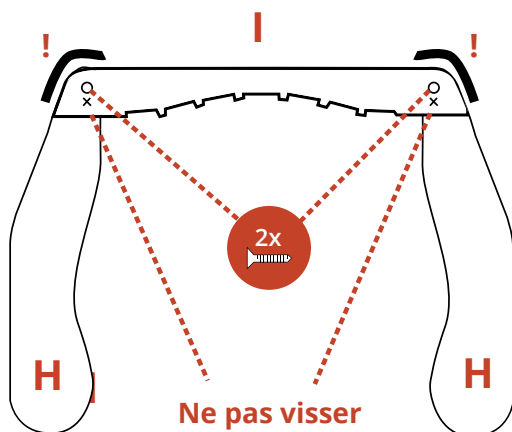

### Étape 7 | Construction de l'accoudoir

- Fixer I avec une vis de 4x30 mm par côté dans le premier trou de vis.
- **Attention:** les autres trous de vis ne pas utiliser !
- Placer les accoudoirs au même niveau que la pièce I. Tourner les accoudoirs vers la gauche ou la droite jusqu'à ce que les bords des accoudoirs et de la tablette I forment une ligne courbe.

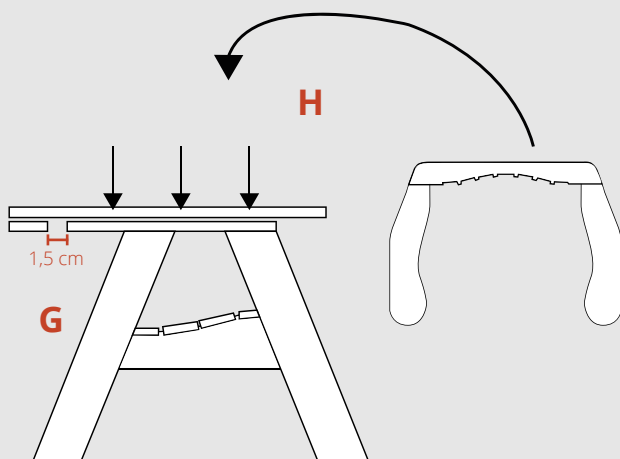

### Étape 8 | Accoudoirs

- Retournez l'ensemble de l'accoudoir et placez-le sur les supports de l'accoudoir G. Assurez-vous :
- Les accoudoirs H sont droits ;
- Les bords incurvés intérieurs de H sont alignés avec le bord de G ;
- Support arrière I à l'arrière dépasse G de 1,5 cm.

## INSTRUCTIONS D'ASSEMBLAGE

Bois  
 Dining Chair  
 CDC 800

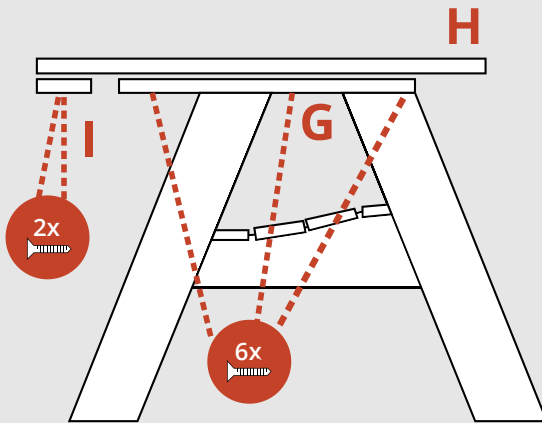
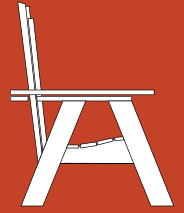

### Étape 9 | Fixation des accoudoirs

- Visser deux vis de 4x30 mm dans les deux trous restants du support arrière I.
- Visser trois vis de 4x30 mm en bas à travers G et H.
- Répétez ces étapes de l'autre côté de la chaise.

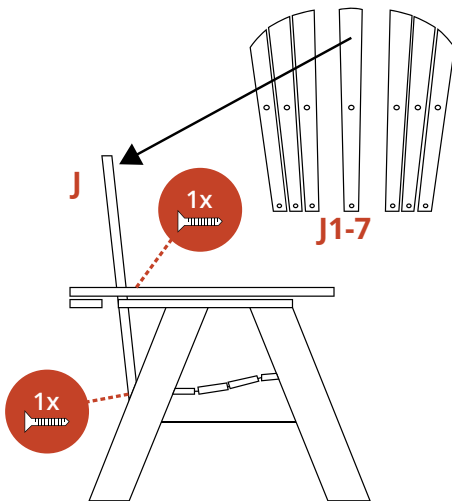

### Étape 10 | Lattes du dossier

- Posez les lattes arrière J1-7 dans l'ordre correct, en plaçant la latte la plus longue au milieu. Les lattes doivent former un arc au sommet.
- Placez la latte centrale dans les évidements des supports arrière B et I.
- Veillez à ce que la latte s'insère exactement dans l'évidement du bas et qu'elle affleure le dessous du dossier. Le dossier bas est un support de dossier.
- Visser la latte avec deux vis de 4x30 mm. Visser en bas de l'extérieur et en haut de l'intérieur.

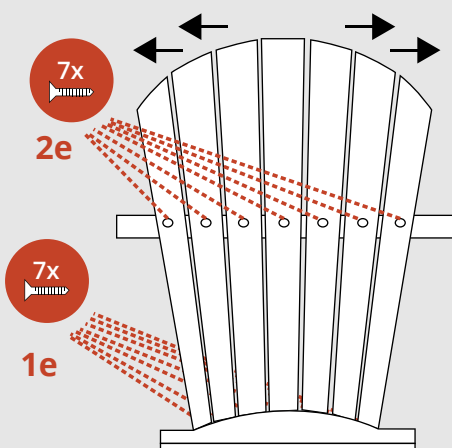

### Étape 11 | Lattes du dossier

- Mettez en place les lattes restantes du dossier.
- Visser les lames en bas avec des vis de 4x30 mm.
- Veillez à ce que les lattes de la partie mentir franchement et forment une belle courbe. La distance entre les lattes doit être régulière. Utilisez les découpes comme points de référence.
- Visser les lames en haut avec des vis de 4x30 mm.

## INSTRUCTIONS D'ASSEMBLAGE

Bois  
Dining Chair  
CDC 800

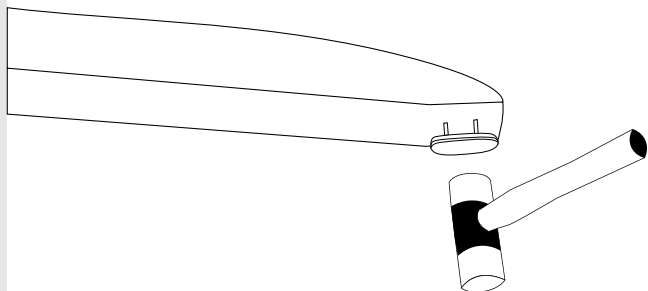
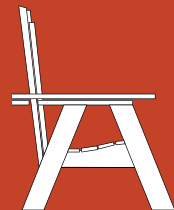

### Étape 12 | Patins de meubles

Frapper les 4 patins sous les pieds de la chaise à l'aide d'un marteau.

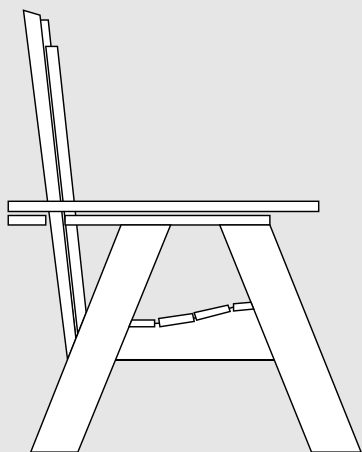

### Prêt!

Après le travail, il est bon de se reposer ... dans votre nouveau Dining Chair CDC 800.

Profitez-en !