

VERPACKUNGSINHALT

Holz
Dining Chair
CDC 800

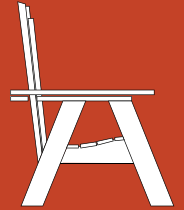

L1-7

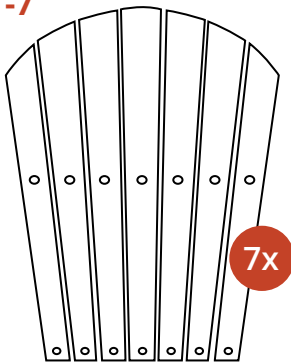

D

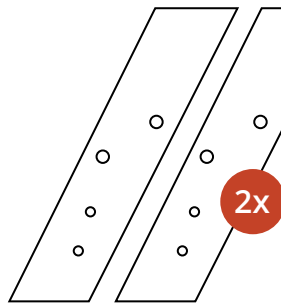

E

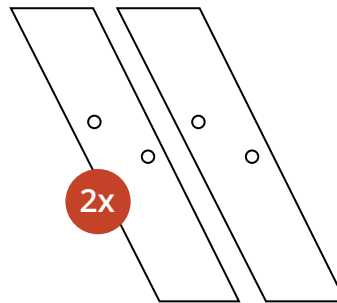

G

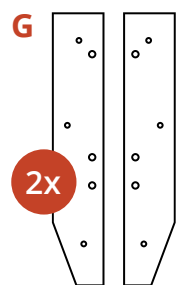

C

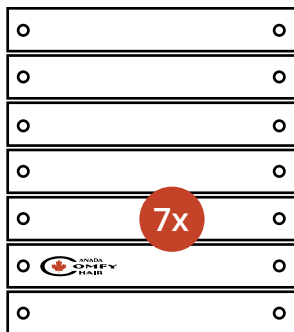

H

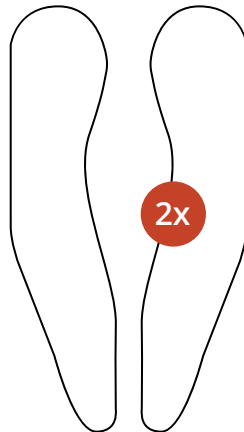

1x

I



A

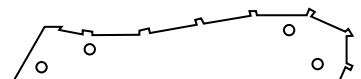

2x



B



BEFESTIGUNGSMATERIAL



28x



8x

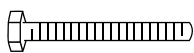

8x



16x

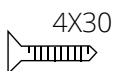

24x

F

1x



MONTAGEVIDEO

[Video ansehen](#)

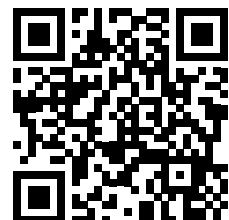

MONTAGEANLEITUNG

Holz
Dining Chair
CDC 800

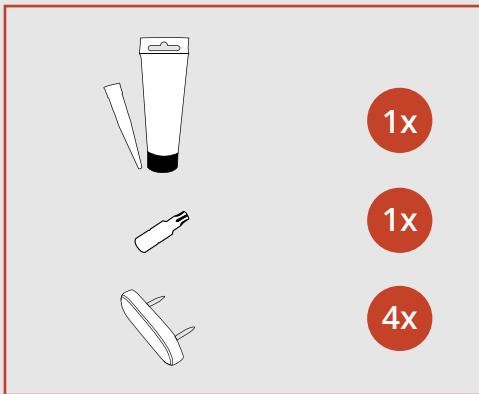
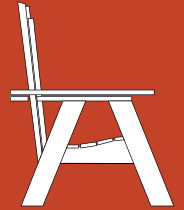

Bevor Sie beginnen

- Packen Sie den Karton vorsichtig aus und überprüfen Sie, ob alle Teile vorhanden sind.
- Für die Montage erforderlich: Akkuschauber, Hammer und Steckschlüssel 13. Das Bit für den Schraubenzieher ist in einer Verpackung mit Schrauben enthalten.
- Beim CDC 800 sollten alle Befestigungspunkte mit dem mitgelieferten Holzbaukleber **verleimt** werden, um die Stabilität zu erhöhen. Eine Tube Leim reicht für drei Möbelstücke.
- Wenn Sie den Stuhl mit Öl behandeln wollen, tun Sie dies erst nach dem Zusammenbau, da der Holzleim noch nicht getrocknet ist.

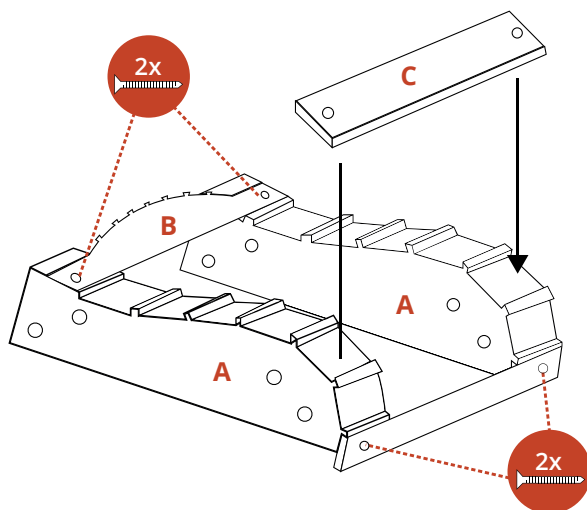

Schritt 1 | Seitenteile

- Legen Sie die Seitenteile A mit den gebogenen Seiten nach oben auf eine ebene Fläche.
- Legen Sie die Latte B in die endgültigen Aussparungen auf der Rückseite der Profile A, wobei die gebogene Seite nach hinten und die versenkte Seite der Schraubenlöcher nach oben zeigt. Achten Sie darauf, dass die Außenkanten von B bündig mit den Außenkanten von A liegen.
- Befestigen Sie B mit einer 4x40 mm Schraube auf jeder Seite.
- Legen Sie eine latte C in die ersten Aussparungen an der Vorderseite von A. Schrauben Sie C mit einer 4x40 mm Schraube pro Seite fest.
- Legen Sie eine Latte C in die dritte Aussparung von unten und befestigen Sie sie auf die gleiche Weise.

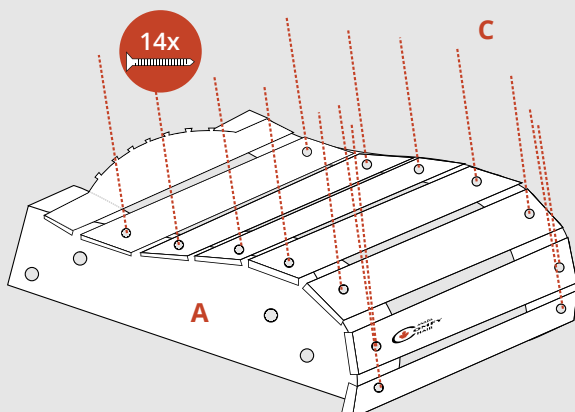

Schritt 2 | Sitzlatten

- Legen Sie die verbleibenden Latten C in die Aussparungen von A, dass die Außenkanten mit den Außenkanten von A bündig sind und die versenkten Schraubenlöcher nach oben zeigen.
- Legen Sie die lat mit dem Logo in die zweite Aussparung von unten.
- Befestigen Sie die Latten mit 4x40 mm Schrauben.

MONTAGEANLEITUNG

Holz
Dining Chair
CDC 800

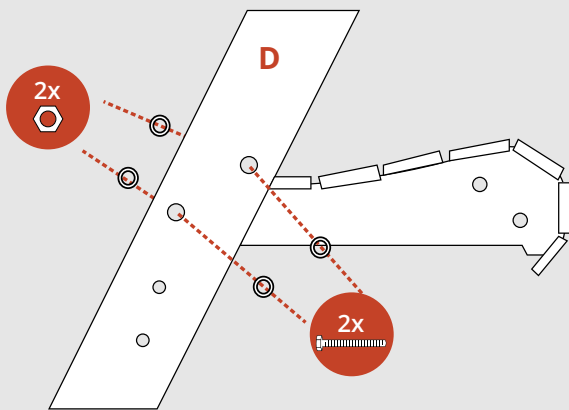
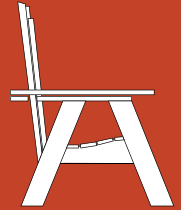

Schritt 3 | Hinterbeine

- Legen Sie den Hinterbeine D mit den großen Schraubenlöchern gegen die Rückseite des Seitenteils A. Die kleinen Schraubenlöcher sollten sich an der Unterseite des Beins befinden, wobei die versenkte Seite nach außen zeigt.
- Stecken Sie zwei Schrauben + Unterlegscheiben von außen durch D und die vorgebohrten Löcher in A. Ziehen Sie sie von innen mit zwei Muttern + Unterlegscheiben an.
- Wiederholen Sie diese Schritte auf der anderen Seite des Stuhls.
- Legen Sie die Latte F zwischen die Hinterbeine und befestigen Sie sie mit zwei Schrauben 4x40 mm pro Seite in den kleineren Schraubenlöchern.

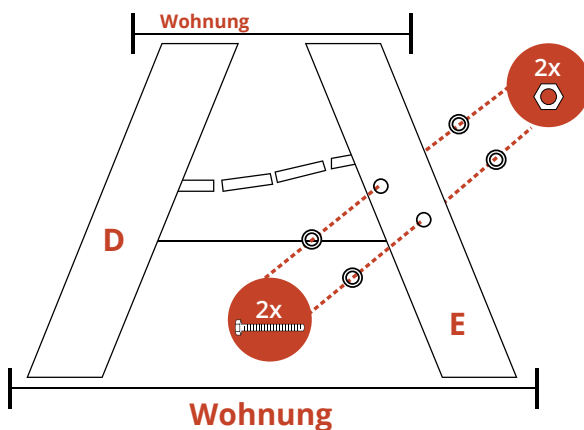

Schritt 4 | Vorderbeine

- Legen Sie ein vorderes Bein E gegen die Vorderseite des Seitenteils A.
- Stecken Sie zwei Schrauben + Unterlegscheibe von außen durch E und die vorgebohrten Löcher in A. Ziehen Sie sie von innen mit zwei Muttern + Unterlegscheibe an.
- Wiederholen Sie diese Schritte auf der anderen Seite des Stuhls.
- **Wichtig:** Vergewissern Sie sich, dass die Unter- und Oberseite der Stuhlbeine auf der gleichen Höhe sind, indem Sie den Stuhl vor- und zurückbewegen.

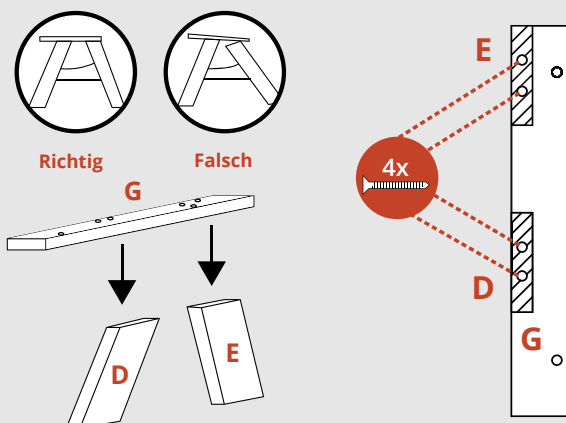

Schritt 5 | Unterstützung der Armlehne

- Legen Sie die Armlehnenstütze G so auf die Stuhlbeine E und D, dass die vier Senkkopfschraubenlöcher nach oben zeigen. Legen Sie G so, dass die Innenkante bündig mit der Innenkante der Stuhlbeine abschließt. Und leg G an der Vorderseite bündig mit der Vorderseite des Vorderbeins E.
- Befestigen Sie G an E und D mit vier Schrauben 4x40 mm von oben.
- Wiederholen Sie diese Schritte auf der anderen Seite des Stuhls.

MONTAGEANLEITUNG

Holz
Dining Chair
CDC 800

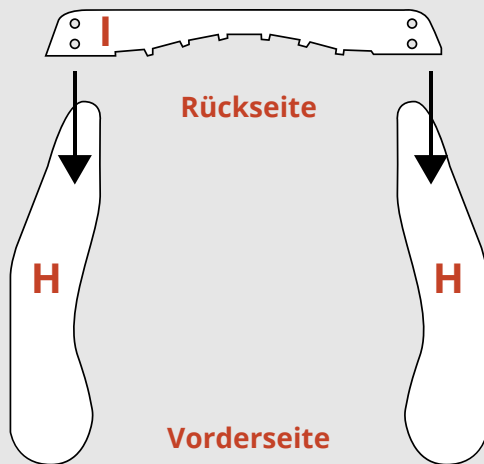
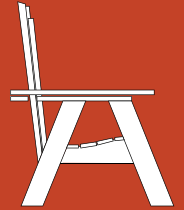

Schritt 6 | Konstruktion der Armlehne

- Nehmen Sie die beiden Armlehnen H und die hohe Rückenlehne I, um die Armlehnenkonstruktion herzustellen. Legen Sie die Armlehnen H mit der gebogenen Seite nach oben auf eine ebene Fläche.
- Legen Sie I auf die Hinterkanten von H, wobei die Senkschraubenlöcher nach oben zeigen. Achten Sie darauf, dass I hinten genau mit den hinteren Kanten von H bündig ist.

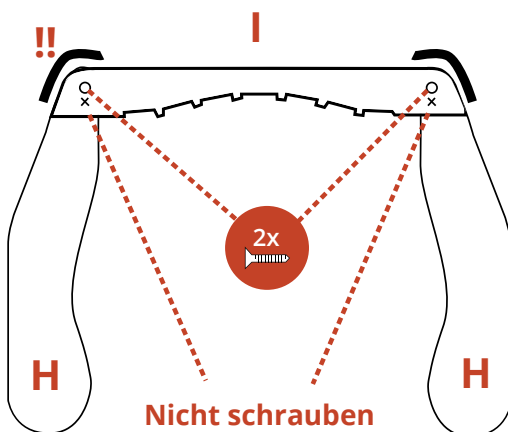

Schritt 7 | Konstruktion der Armlehne

- Befestigen Sie I mit einer 4x30 mm Schraube pro Seite im ersten Schraubenloch.
- **Achtung:** keine anderen Schraubenlöcher verwenden!
- Legen Sie die Armlehnen bündig an die Rückenlehne I. Drehen Sie die Armlehnen nach links oder rechts, bis die Kanten der Armlehnen und der Ablage I eine geschwungene Linie bilden.

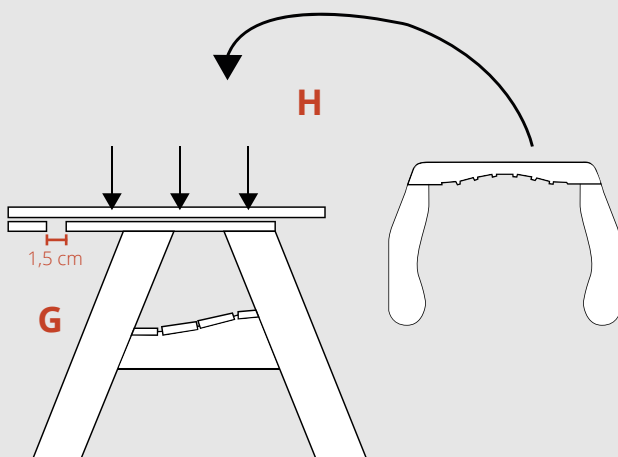

Schritt 8 | Armlehnen

- Drehen Sie die Armlehnenbaugruppe um und legen Sie sie auf die Armlehnenträger G. Achten Sie darauf:
- Das die Armlehnen H liegen gerade;
- Das die inneren gebogenen Kanten von H liegen bündig mit der Kante von G;
- Das die hintere Stütze I ragt hinten 1,5 cm über G hinaus.

MONTAGEANLEITUNG

Holz
Dining Chair
CDC 800

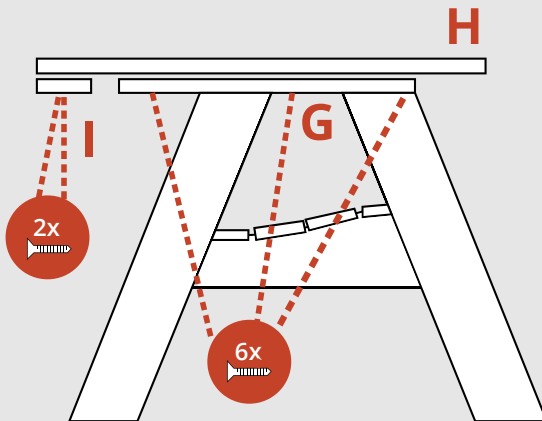
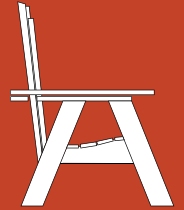

Schritt 9 | Befestigung der Armlehnen

- Schrauben Sie zwei Schrauben 4x30 mm in die beiden verbleibenden Löcher der hinteren Stütze I.
- Schrauben Sie drei 4x30-mm-Schrauben am Boden durch G und H.
- Wiederholen Sie diese Schritte auf der anderen Seite des Stuhls.

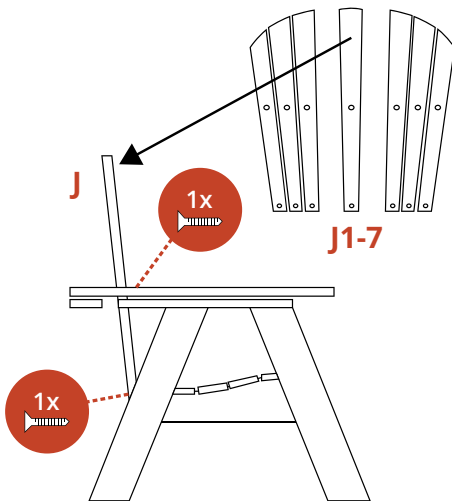

Schritt 10 | Rückenlatten

- Legen Sie die hinteren Latten L1-7 in der richtigen Reihenfolge aus, wobei die längste Latte in der Mitte liegen sollte. Die Latten sollten oben einen Bogen bilden.
- Setzen Sie die Mittelere Latte in die Aussparungen der Rückenstütze B und I ein, wobei die versenkten Löchern nach vorne gerichtet.
- Achten Sie darauf, dass die Latte genau in die Aussparung an der Unterseite passt und parallel zur Unterseite der unteren Rückenlehne verläuft..
- Befestigen Sie die längste, mittlere Latte mit einer 4x30 mm Schraube an B und dann an I.

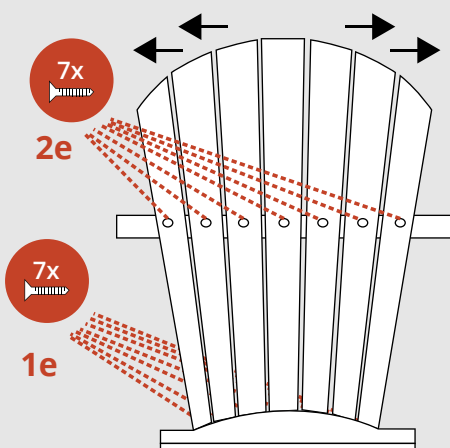

Schritt 11 | Rückenlatten

- Bringen Sie die restlichen hinteren Latten an.
- Verschrauben Sie die Latten unten mit 4x30 mm Schrauben.
- Achten Sie darauf, dass die Latten auf der Oberseite gut liegen und eine schöne Kurve bilden. Der Abstand zwischen den Latten sollte gleichmäßig sein. Verwenden Sie die Ausschnitte als Bezugspunkte.
- Verschrauben Sie die Latten oben mit 4x30 mm Schrauben.

MONTAGEANLEITUNG

Holz
Dining Chair
CDC 800

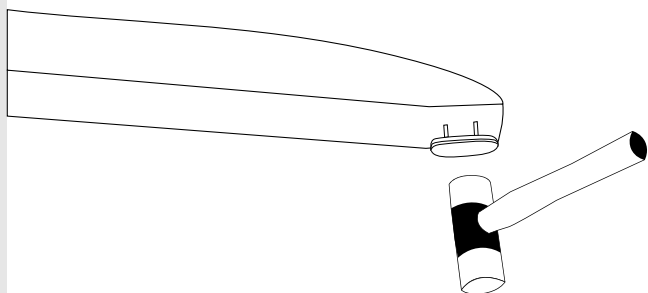
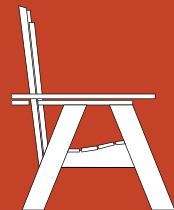

Schritt 12 | Gleiter für Möbelstücke

Schlagen Sie die 4 Möbelgleiter mit einem Hammer unter die Stuhlbeine.

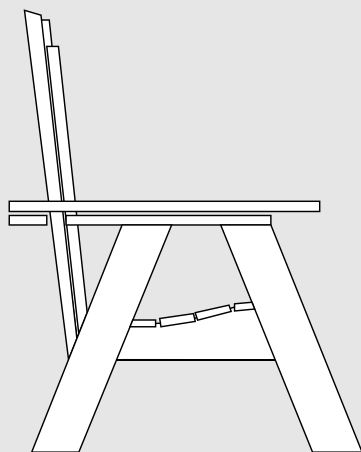

Geschafft!

Nach getaner Arbeit ist es gut, sich zu entspannen ...
in Ihrem neuen Dining Chair CDC 800.

Genießen Sie ihn!