

Holz
 Sun Lounger
 CSL 300

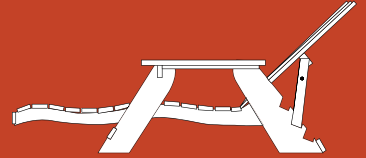

VERPACKUNGSIHALT

M1-7

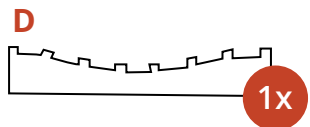
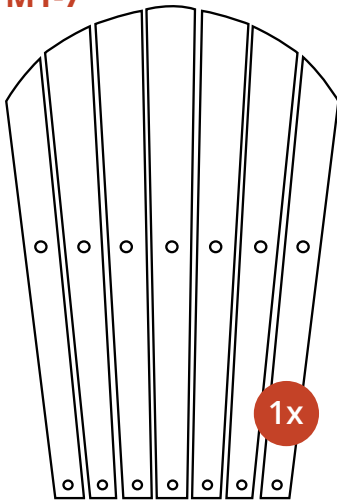

B

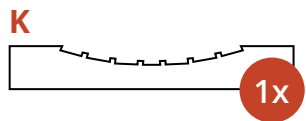
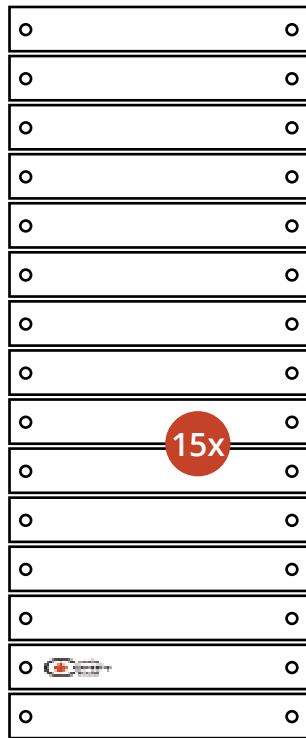

E

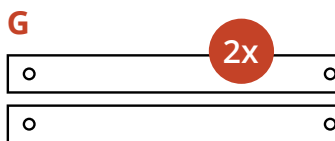
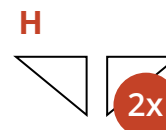
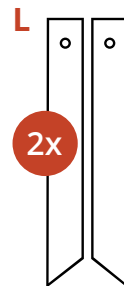
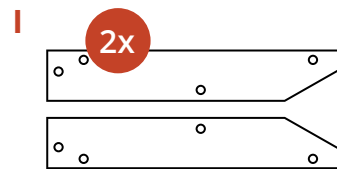
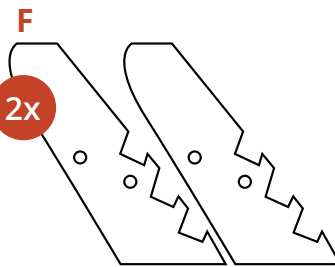
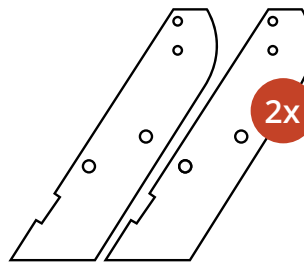

A

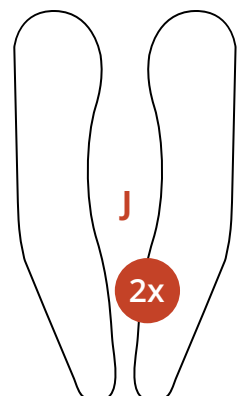
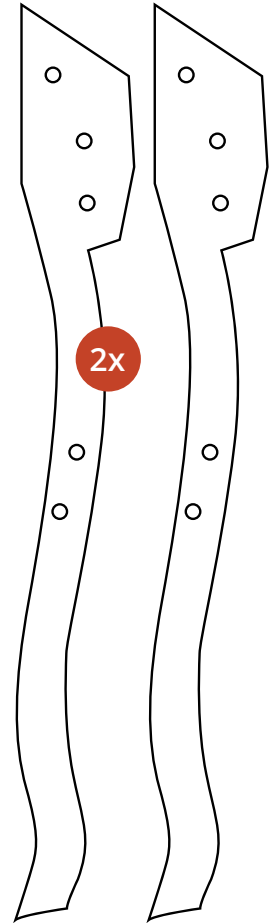

Befestigungsmaterial

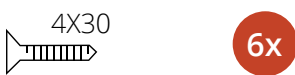

Montagevideo

[Video ansehen](#)



MONTAGEANLEITUNG

Holz Sun Lounger CSL 300

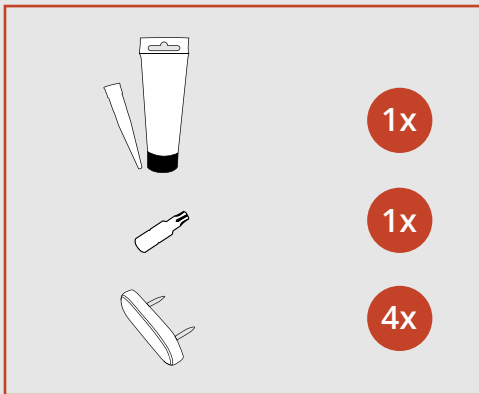
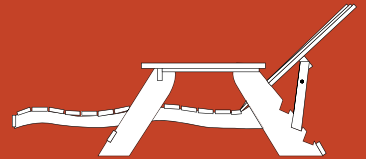

Bevor Sie beginnen

- Packen Sie den Karton vorsichtig aus und überprüfen Sie, ob alle Teile vorhanden sind.
- Für die Montage erforderlich: Akkuschauber, Hammer und Steckschlüssel 13. Das Bit für den Schraubenzieher ist in einer Verpackung mit Schrauben enthalten.
- Beim CSL 300 sollten alle Befestigungspunkte mit Schrauben verleimt werden, wobei der mitgelieferte Holzbaukleber für zusätzliche Stabilität sorgt. Eine Tube Leim reicht für drei Möbelstücke.
- Wenn Sie den Stuhl mit Öl behandeln wollen, tun Sie dies erst nach dem Zusammenbau, da der Holzleim noch nicht getrocknet ist.

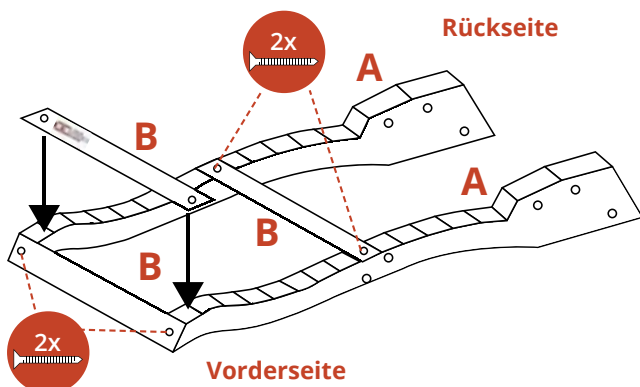

Schritt 1 | Sitzlatten

- Legen Sie die Seitenteile A mit den Aussparungen nach oben auf eine ebene Fläche. Nehmen Sie eine Sitzlatte B und setzen Sie diese in die ersten Aussparungen an der Vorderseite der Teile A, wobei die versenkten Seiten der vorgebohrten Löcher nach oben zeigen.
- Befestigen Sie die Latte B mit einer 4x40 mm Schraube auf jeder Seite.
- Befestigen Sie eine weitere Latte B auf die gleiche Weise in einer der Aussparungen weiter hinten.
- Bringen Sie die anderen Latten B an. Bringen Sie die Latte mit dem Logo in der zweiten Position an der Vorderseite an. Lassen Sie die letzte Aussparung offen.

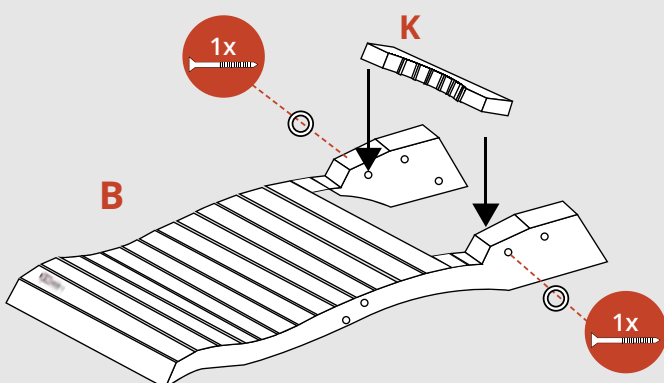

Schritt 2 | Latte K

- Nehmen Sie zwei Schrauben 8x70 und schieben Sie eine Unterlegscheibe über jede Schraube.
- Nehmen Sie die niedrige Rückenstütze K und legen Sie sie in die Mitte des Rückens von Teil A.
- Setzen Sie die Schrauben links und rechts von außen durch die großen Löcher auf der Rückseite von A ein.
- **Achtung:** nicht zu fest anziehen, K sollte sich noch drehen lassen.

MONTAGEANLEITUNG

Holz
Sun Lounger
CSL 300

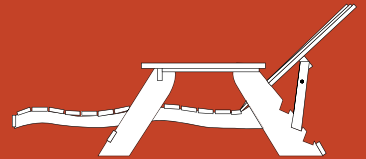

Schritt 3 | Stuhlbeine

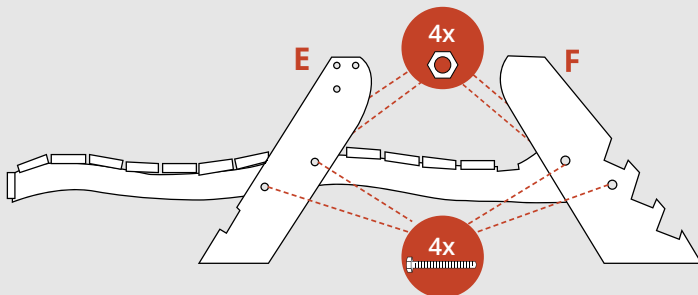

- Nehmen Sie ein Stuhlbein E und platzieren Sie es in der Mitte des Seitenteils A, wobei die Senkschraubenlöcher nach innen zeigen.
- Nehmen Sie 2 Bolzen, 2 Muttern und 4 Unterlegscheiben. Schlagen Sie die Schrauben + Unterlegscheiben von außen durch E. Befestigen Sie E, indem Sie die Muttern + Unterlegscheiben von innen anziehen.
- Nimm ein Stuhlbein F und befestige es auf die gleiche Weise an der Rückseite von A.
- Wiederholen Sie diese Schritte auf der anderen Seite des Stuhls.

Schritt 4 | Querstützen G

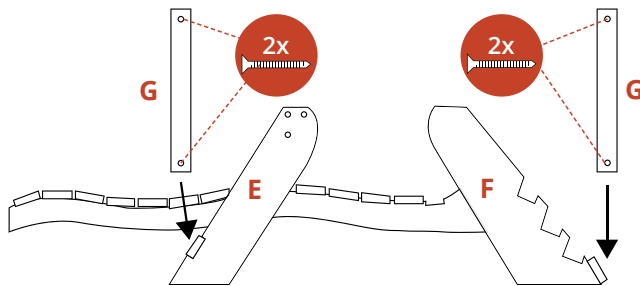

- Nehmen Sie eine Querstütze G und legen Sie sie **unter** die untere Aussparung der hinteren Beine F.
- Befestigen Sie die Latte mit einer 4x40 mm Schraube pro Seite.
- Nehmen Sie die zweite Querstütze G und setzen Sie diese in die Aussparung an den vorderen Sitzbeinen E.
- Befestigen Sie mit einer 4x40 mm Schraube pro Seite.

Schritt 5 | Armlehnenträger

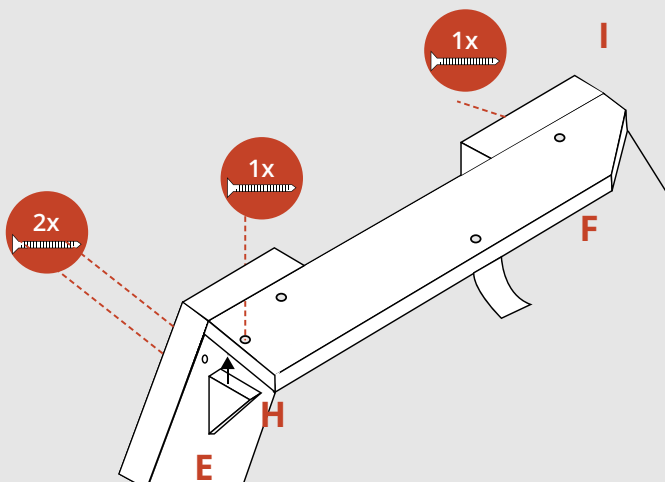

- **Achten Sie darauf, dass Sie bei diesem Schritt alle Teile verkleben.**
- Legen Sie die Armlehne I außen neben die Stuhlbeine E und F. Achten Sie darauf, dass die Oberseite von I auf gleicher Höhe mit der Oberseite der Stuhlbeine ist. Platzieren Sie I so, dass die Seite mit dem versenkten Schraubenloch nach oben zeigt.
- Verschrauben Sie I mit E und F mit einer 4x40 mm Schraube pro Bein, von der Innenseite des Stuhls aus.
- Nehmen Sie das Dreieck H und platzieren Sie es unter Teil I am vorderen Bein E.
- Verschrauben Sie H mit E und I mit 4x40 mm Schrauben in den vorgebohrten Löchern.
- Wiederholen Sie diese Schritte auf der anderen Seite des Stuhls.

MONTAGEANLEITUNG

Holz
Sun Lounger
CSL 300

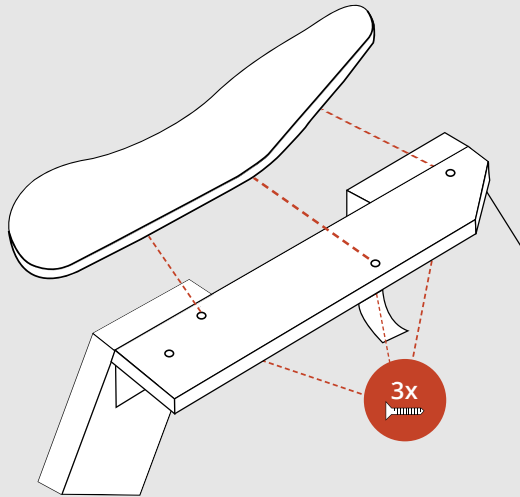
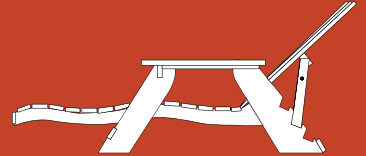

Schritt 6 | Armlehnen

- Legen Sie die Armlehne J mit der breiten Seite nach vorne auf die Armlehnenstütze.
- Befestigen Sie J mit drei Schrauben 4x30 mm. Schrauben Sie von unten durch die vorgebohrten Löcher in Brett I.
- **Achten Sie darauf, nicht zu weit zu schrauben.**
- Wiederholen Sie den Vorgang auf der anderen Seite des Stuhls.

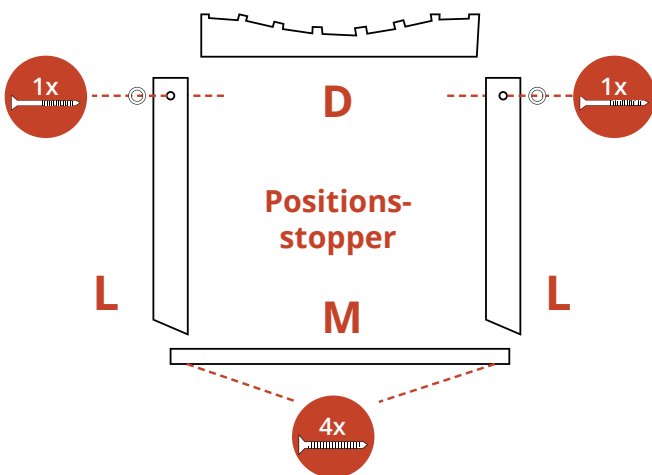

Schritt 7 | Positionstopper herstellen

- Nehmen Sie die Teile L, D und M, um den Positionstopper herzustellen.
- Legen Sie die Teile L links und rechts an die obere Rückenlehne D.
- Befestigen Sie L an D, indem Sie eine Schraube 8x70 + Unterlegscheibe durch das Schraubenloch oben auf L schrauben. Hinweis: nicht zu fest anziehen, Teil D muss beweglich bleiben.
- Leiste M auf die Unterseite der Teile L legen und mit zwei Schrauben 4x40 mm pro Seite festschrauben.

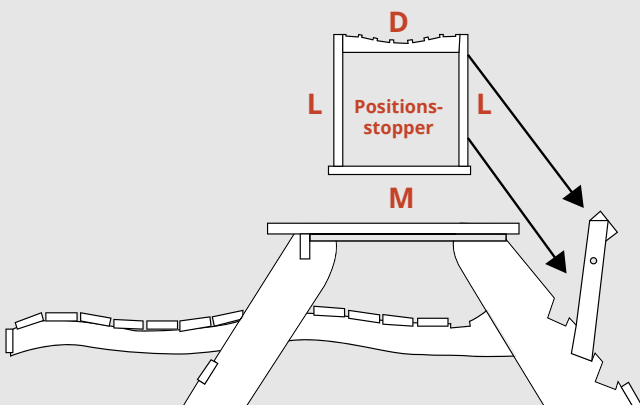

Schritt 8 | Positionstopper

- Nehmen Sie den Positionstopper und bringen Sie ihn in der mittleren Einstellposition an den hinteren Beinen an. Beachten Sie, dass die Latte M für Schritt 9 vollkommen flach in der Aussparung liegen muss.
- Drehen Sie die obere Rückenlehne D so, dass die Aussparungen zur Innenseite des Sitzes zeigen.

MONTAGEANLEITUNG

Holz
Sun Lounger
CSL 300

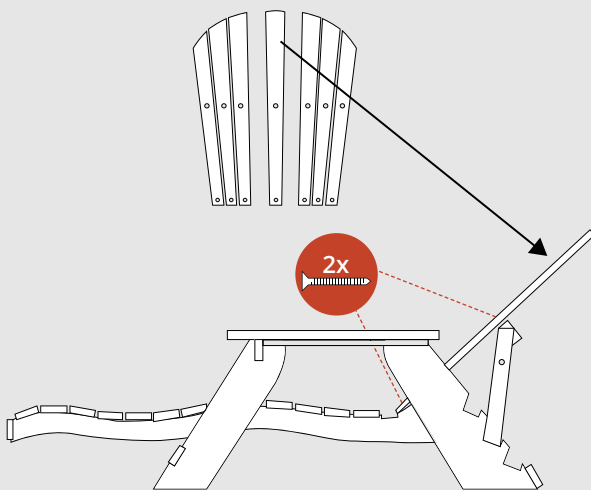
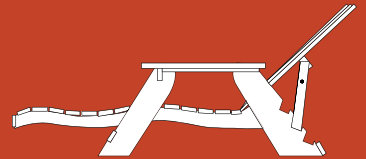

Schritt 9 | Mittlere Rückenlatte

- Legen Sie die Rückenlatten M1-7 in der richtigen Reihenfolge aus, wobei die längste Latte in der Mitte liegt. Die Latten sollten oben einen Bogen bilden.
- Setzen Sie die mittlere Latte in die Aussparungen der hinteren Stützen D und K ein, wobei die Senkschraubenlöcher nach vorne zeigen.
- Achten Sie darauf, dass die untere Latte genau in die Aussparung passt und mit der Unterseite der niedrigen Rückenlehne D bündig ist.
- Befestigen Sie die mittlere Latte mit einer 4x40 mm Schraube an D und dann an K.

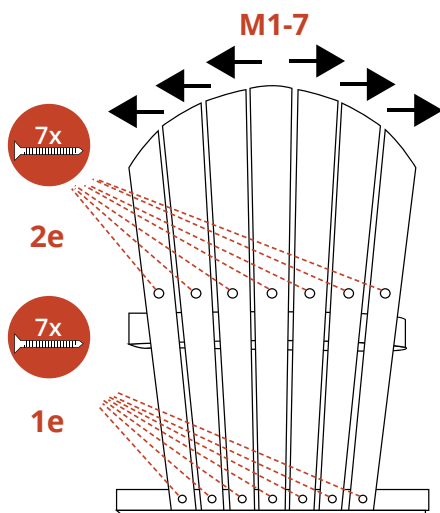

Schritt 10 | Rückenlatten

- Bringen Sie die restlichen Latten auf der Rückseite an.
- Verschrauben Sie die Latten an der Unterseite mit 4x40 mm Schrauben.
- Achten Sie darauf, dass die Latten oben eine schöne Rundung bilden. Der Abstand zwischen den Latten sollte gleichmäßig sein. Verwenden Sie die Ausschnitte als Bezugspunkte.
- Verschrauben Sie die Latten an der Oberseite mit 4x40 mm Schrauben.

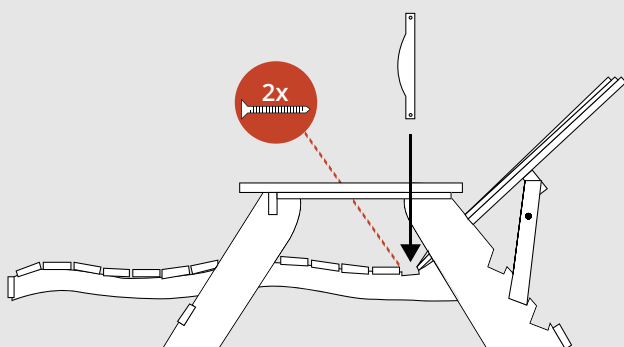

Schritt 11 | Latte C

Setzen Sie die Ablage C in die letzte Aussparung auf der Rückseite von A, wobei die gebogene Seite nach hinten zeigt. Befestigen Sie C mit zwei Schrauben 4x40 mm.

MONTAGEANLEITUNG

Holz
Sun Lounger
CSL 300

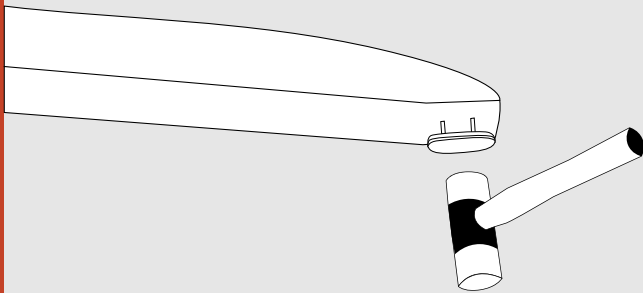
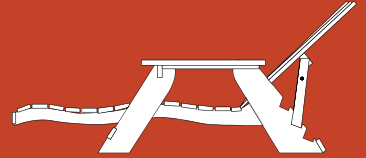

Schritt 12 | Möbelgleiter

Schlagen Sie mit einem Hammer eine Möbelgleiter unter jedes Stuhlbein.

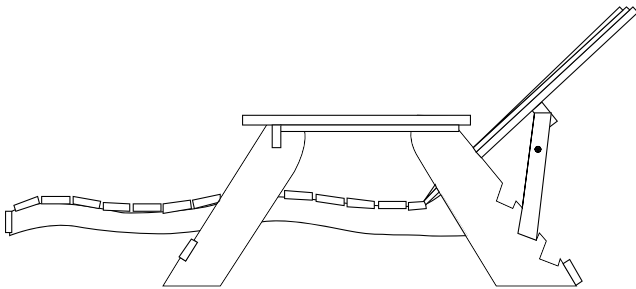

Geschafft!

Nach getaner Arbeit ist es gut, sich auszuruhen...
in Ihrer neuen Sun lounger CSL 300.

Genießen Sie ihn!